



K20 Stacja czołowa kompaktowa DVBS2 - DVBC, od 8 do 16 MUX

Idealna równowaga między prostotą a wydajnością

Gotowa do pracy kompaktowa stacja czołowa generująca multipleks QAM z usług dostępnymi w transponderach TV SAT FTA (DVB-S/S2/S2X). Samodzielne rozwiązanie do przejrzystej transmodulacji dowolnego transpondera z dowolnej z 4 polaryzacji satelity (zasilacz w zestawie).

Możliwe jest połączenie dwóch stacji czołowych K20 w celu uzyskania większej liczby multipleksów wyjściowych. Oba urządzenia będą połączone w trybie pętli (kaskadowo), a konfiguracją całego rozwiązania będzie można zarządzać za pomocą jednej z jednostek K20 ustawionej w trybie master.

Stacja czołowa umożliwia jej konfigurację poprzez Interfejs sieciowy przez Ethernet lub Wi-Fi (wymagane akcesorium nr 216802).

Nr Kat.	570105
Nr log.	K20-24
EAN13	8424450221914

Inne funkcje

Liczba	24TP
--------	------

Dane fizyczne

Waga netto	6.941,00 g
------------	------------

transponderów

Waga brutto 7.500,00 g

Szerokość 298,00 mm

Wysokość 202,00 mm

Głębokość 76,00 mm

Opakowanie

Pudełko 1 szt.

Główna waga produktu 6.941,00 g

Cechy wyróżniające

- Łatwe w instalacji rozwiązanie (Plug & Play): mniej kabli i szybsza c= instalacja
- Autokonfiguracja ustawień wstępnych: użytkownik wybiera wstępnie załadowaną konfigurację, a moduł konfiguruje się dalszej sam
- Interfejs sieciowy użytkownika: Dostęp do konfiguracji stacji czołowej przez połączenie Ethernet lub samodzielnie utworzoną sieć Wi-Fi. Interfejs jest idealnie dostosowany do każdego urządzenia: komputera PC, smartfona czy tabletu
- Funkcja klonowania do replikacji konfiguracji między różnymi instalacjami
- Elastyczna liczba transponderów wejściowych: połączenie dwóch jednostek K20 w celu uzyskania większej liczby transponderów (do 32). W takim przypadku jeden z modułów będzie nadrzędnym, a drugi podrzędnym
- Dobre odprowadzanie ciepła dzięki wbudowanemu radiatorowi i wentylatorom

Ogólna charakterystyka

- Filtrowanie identyfikatorów SID umożliwia usuwanie niedocelowych programów w obrębie multiplexu (ulepszone wykorzystanie zajętości)
- Kompaktowa konstrukcja: 273x203x57mm
- Znakowa obudowa zapewnia wysoki efekt ekranowania
- Duża wytrzymałość

Przykład zastosowania

1 SATELITA - 24 TRANSPONDERY

Konfiguracja lokalna przez połączenie Ethernet

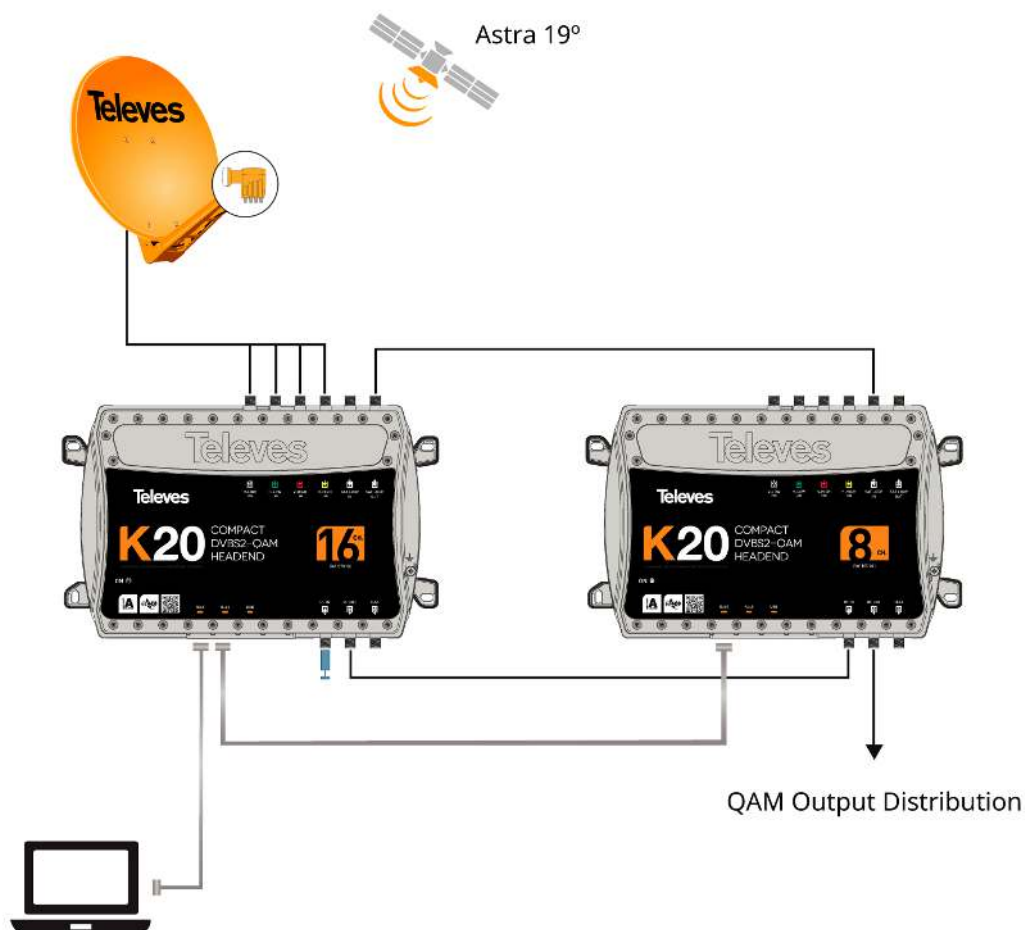

1 SATELITA - 24 TRANSPONDERY

Konfiguracja lokalna przez sieć WiFi

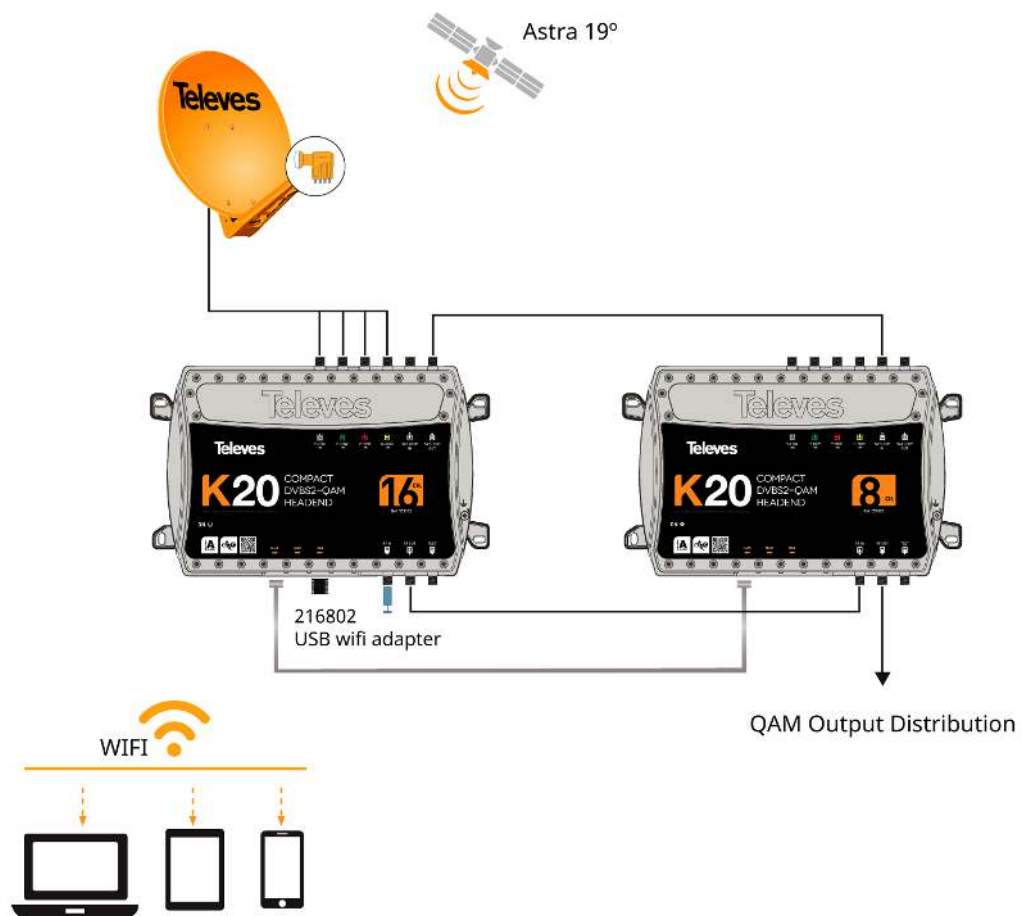

1 SATELLITE- 24 TRANSPONDERÓW
Zdalna konfiguracja

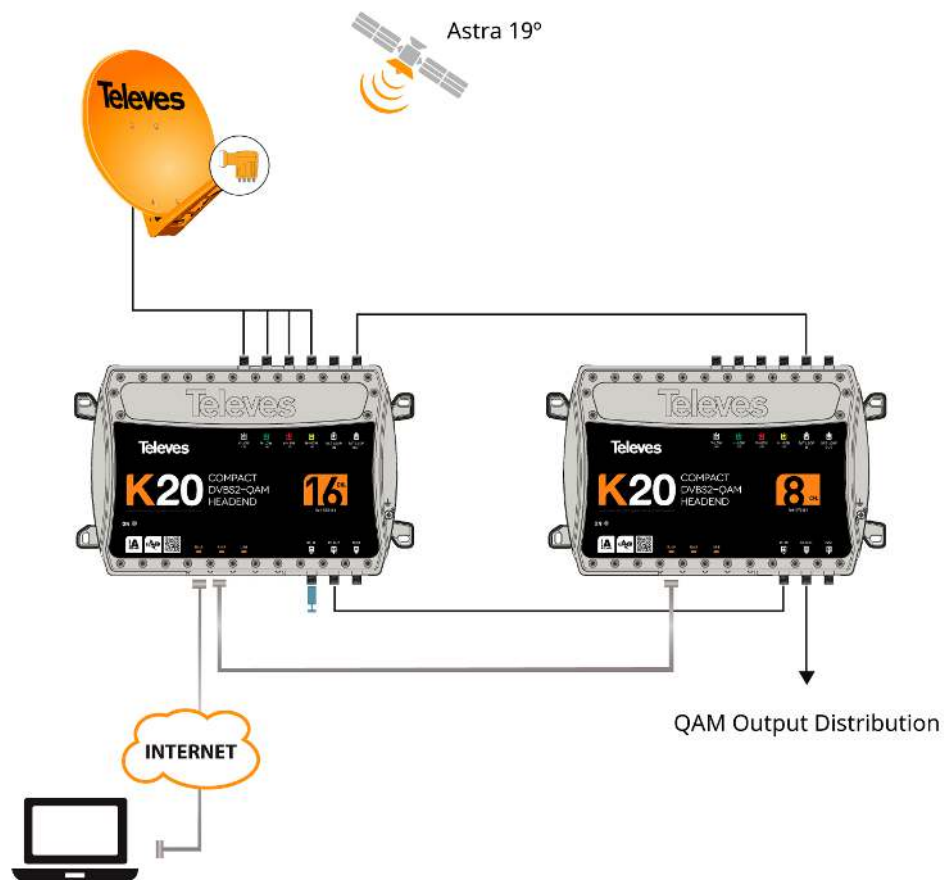

1 SATELLITE- 16 TRANSPONDERÓW

Konfiguracja lokalna przez sieć WiFi

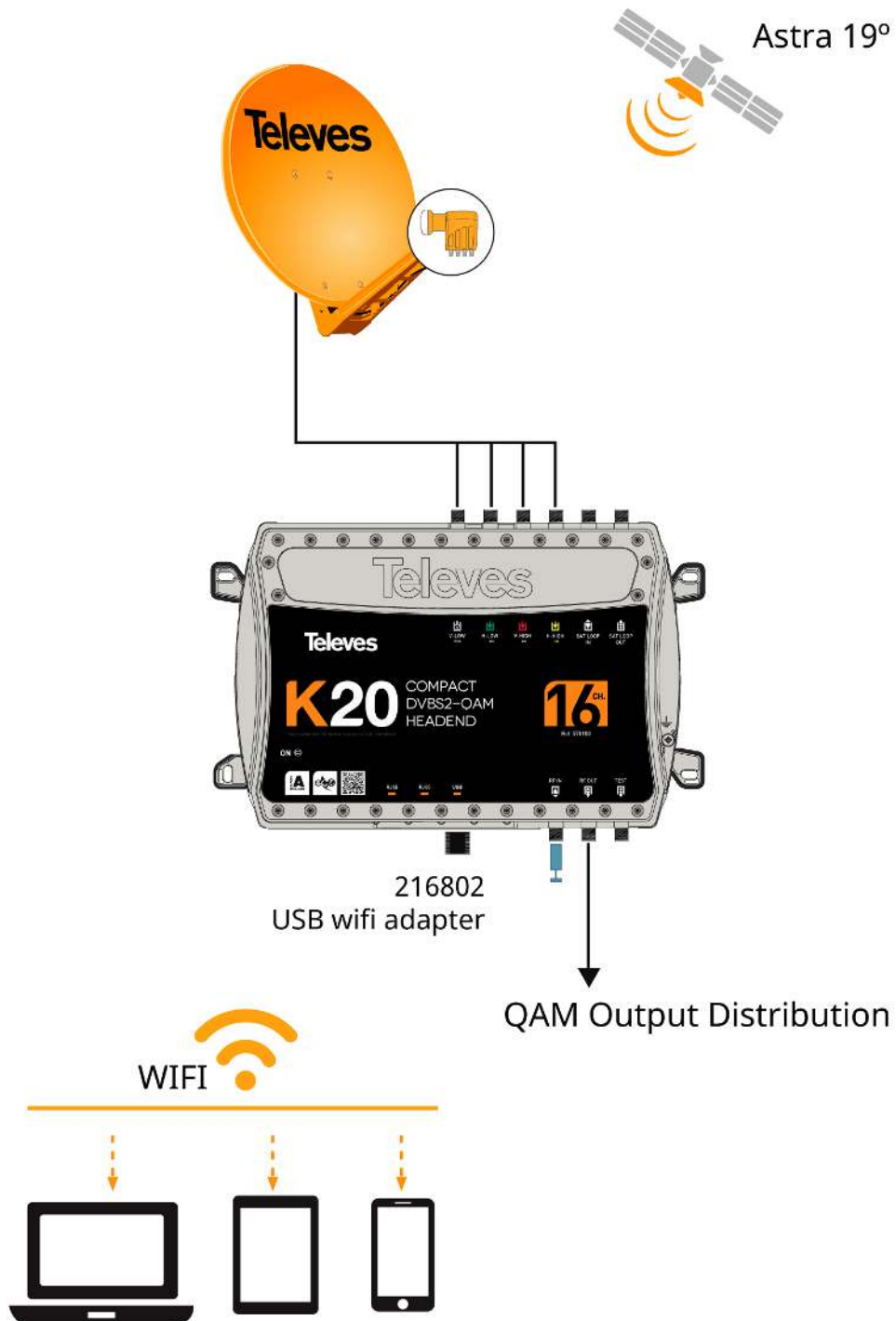

Funkcjonalności

Korzystanie z wstępnie załadowanych konfiguracji

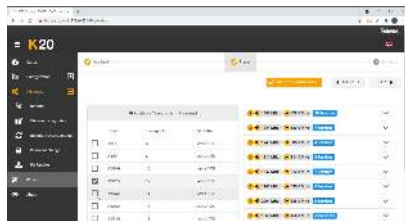

Te stacje czołowe zawierają domyślne, wstępnie załadowane konfiguracje w systemie, w zależności od liczby transponderów w module.

Tryb kreatora do konfiguracji z przewodnikiem

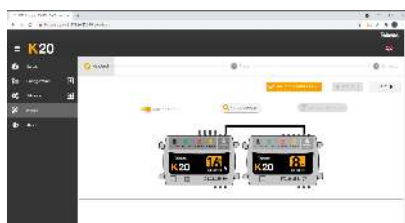

Interfejs zawiera tryb „Kreator” do konfigurowania jednostki lub wspólnej konfiguracji dwóch jednostek w trybie pętli. Oferuje konfigurację krok po kroku, aby zapewnić pomyślną konfigurację, ze wskazaniem urządzenia, wyborem żądanej konfiguracji napięcia wstępnego i podsumowaniem zastosowanej konfiguracji.

Konfiguracja sieci Ethernet



Każde urządzenie ma dwa złącza Ethernet RJ45, jedno do połączenia sieciowego, a drugie do połączenia w trybie pętli między urządzeniami. Dzięki interfejsowi możliwa jest konfiguracja parametrów wejściowych połączenia sieciowego: adresu IP, maski podsieci, domyślnego łącza portu oraz trybu klienta DHCP.

Klonowanie stację

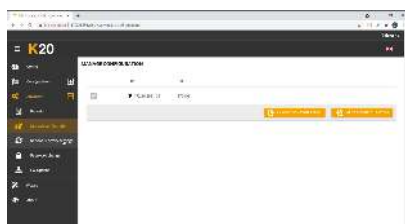

Interfejs webowy pozwala na eksport/import plików w celu powielenia konfiguracji jednostek, aby użyć ich w innych instalacjach. Funkcja ta pozwala skrócić czas typowych instalacji, dzięki posiadaniu wcześniej skonfigurowanego pliku. Eksport tych plików umożliwia również wykonanie kopii zapasowej konfiguracji stacji czołowej.

Okno statusu systemu

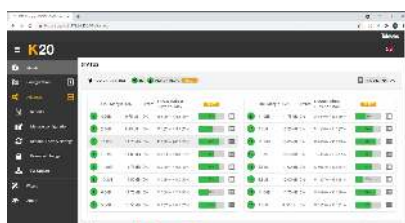

Analiza ogólnych informacji o instalacji jest widoczna na interfejsie. Wskaźniki systemu są oznaczone kolorami, aby ułatwić identyfikację błędów w przypadku jakiegokolwiek incydentu.

Bezpieczna konfiguracja ochroniona hasłem



Zabezpiecz stację czołową przed nieautoryzowanymi profilami poprzez przypisanie hasła dostępu do edycji konfiguracji. Ponadto w przypadkach, w których występuje więcej niż jedna jednostka, zarówno urządzenie nadrzędne, jak i podrzędne muszą mieć to samo hasło.

Specyfikacje techniczne

Wejście SAT	Częstotliwość wejściowa	MHz	950...2150	
	Prędkość symbolowa	Mbaud	2 - 42.5 (DVB-S) 10 - 30 (DVB-S2/S2X)	
	Kroki częstotliwości	MHz	1	
	Poziom wejściowy	dBμV	49 - 84	
	Złącza wejściowe i wyjściowe		"F" żeńskie	
	Impedancja wejściowa	Ohm	75	
	Zasilanie LNB	Vdc/KHz	13V/17V/ OFF - 22KHz (ON/OFF)	
	Satellite wybór (DiSEqC)		A, B, C, D	
	Modulacja	DVB-S2X		QPSK/8PSK, 8/16/32 APSK (EN302307-2)
		DVB-S2		QPSK, 8PSK (EN302307)
		DVB-S		QPSK (EN300421)
	Wewnętrzne FEC		LDPC (9/10, 8/9, 5/6, 4/5, 3/5, 3/4, 2/5, 2/3, 1/3, 1/4, 1/2)	
	Zewnętrzne FEC		BCH (Bose-Chaudhuri-Hocquenghem)	
Wsp. Roll-off	%	20, 25, 35		
Modulator QAM	Modulacja		16, 32, 64, 128, 256 QAM	
	Prędkość symbolowa	Mbaud	1 - 7.2	
	Wsp. Roll-off	%	15	
	Kod blokowy		Reed Solomon (188, 204)	
	Scrambling		DVB ET300429	
	Przeplot		DVB ET300429	
	Przepustowość	MHz	8.28 maks.	
	Widmo wyjściowe (selekt.)		Normalne / Odwrócone	
Wyjście RF	Częstotliwość wyjściowa (selekt.)	MHz	46...862	
	Kroki częstotliwości	KHz	250	
	Maks. poziom wyjściowy (selekt.)	dBμV	95±5	
	Tłumienność	dB	0 - 15 (globalny) 0 - 10 (na kanał)	
	Straty przejścia	dB	< 1	
	Złącza wejściowe i wyjściowe		"F" żeńskie	
	Impedancja wyjściowa	Ohm	75	
Ogólne	Napięcie zasilania	V~ Hz	230 50/60	
	Pobór prądu	W / mA	570101 - 36 / 265 570102 - 62 / 470 570103 - 64 / 480	
	Stopień ochrony		IP20	